

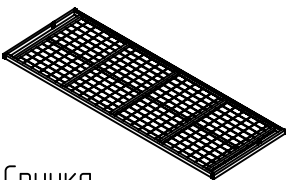

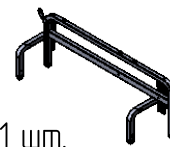







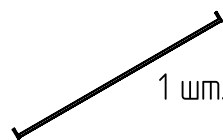

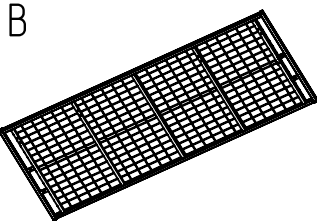
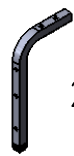

<p>A 1 шт.</p>  <p>Спинка</p>	<p>С 1 шт.</p>  <p>Боковина левая</p>	<p>Е 1 шт.</p>  <p>Боковина правая</p>	<p>Г 1 шт.</p>  <p>Торсион</p>	<p>Ж 2 шт.</p>  <p>Шайба 10*18,5*3 (фторопластовая)</p>	<p>Н 2 шт.</p>  <p>Болт М8*20</p>	<p>З 2 шт.</p>  <p>Винт М8*20 евро</p>	<p>Р 4 шт.</p>  <p>Болт М6*30</p>
<p>В 1 шт.</p>  <p>Сиденье</p>	<p>Д 2 шт.</p>  <p>Ножка длинная</p>	<p>Ф 2 шт.</p>  <p>Ножка короткая</p>	<p>Н 2 шт.</p>  <p>Механизм Х5</p>	<p>К 6 шт.</p>  <p>Болт М6*35</p>	<p>О 2 шт.</p>  <p>Гайка М8 с нейлон.вкладышем</p>	<p>Р 2 шт.</p>  <p>Гайка М8 с фланцем</p>	<p>Т 4 шт.</p>  <p>Гайка М6 с фланцем</p>
<p>Q 1 шт.</p>  <p>Боковина средняя</p>	<p>W 3 шт.</p>  <p>Демпфер 17*8,2*7</p>	<p>У 4 шт.</p>  <p>Болт М6*16</p>	<p>Х 6 шт.</p>  <p>Шайба М6 увеличенная</p>	<h2>СХЕМА СБОРКИ МЕХАНИЗМА САНДРА</h2> <p>13.04.2018 ПФ 90323</p>			

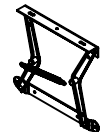

AA (1:3)
Места крепления мех-ма Х5

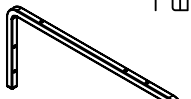

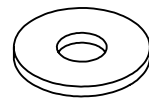
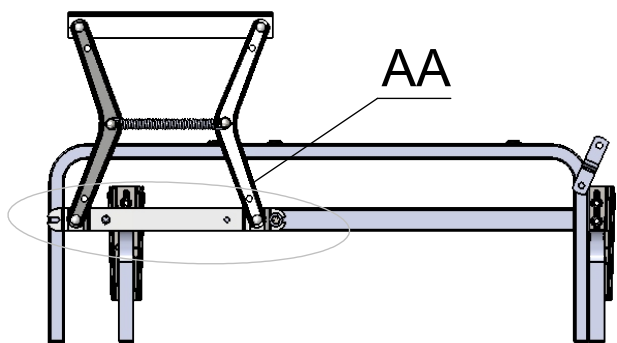
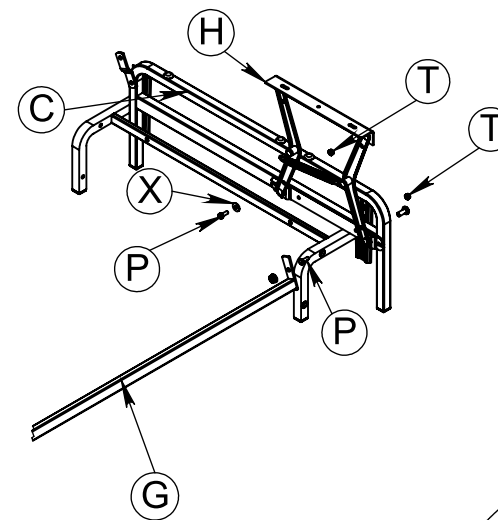
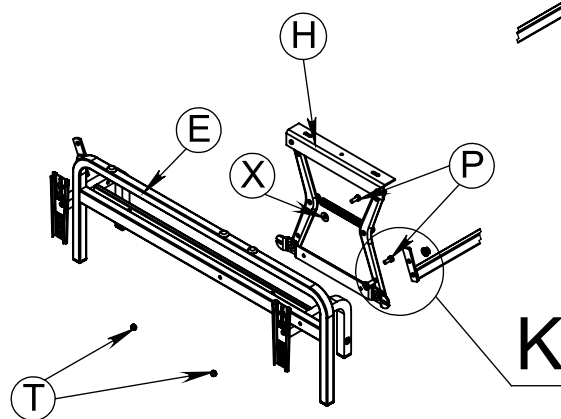
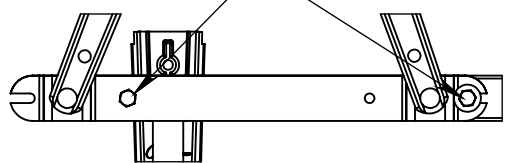
К (1 : 3)
2 места

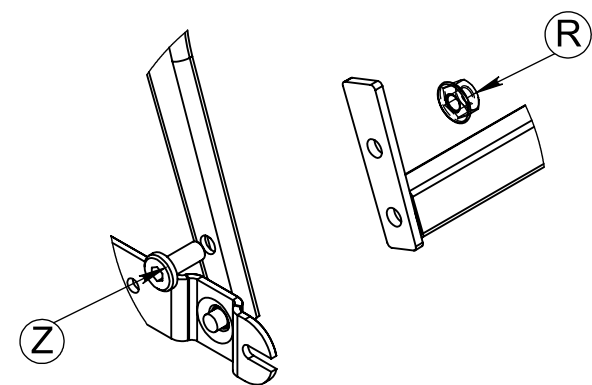

Крепление ножек к рамке сидения

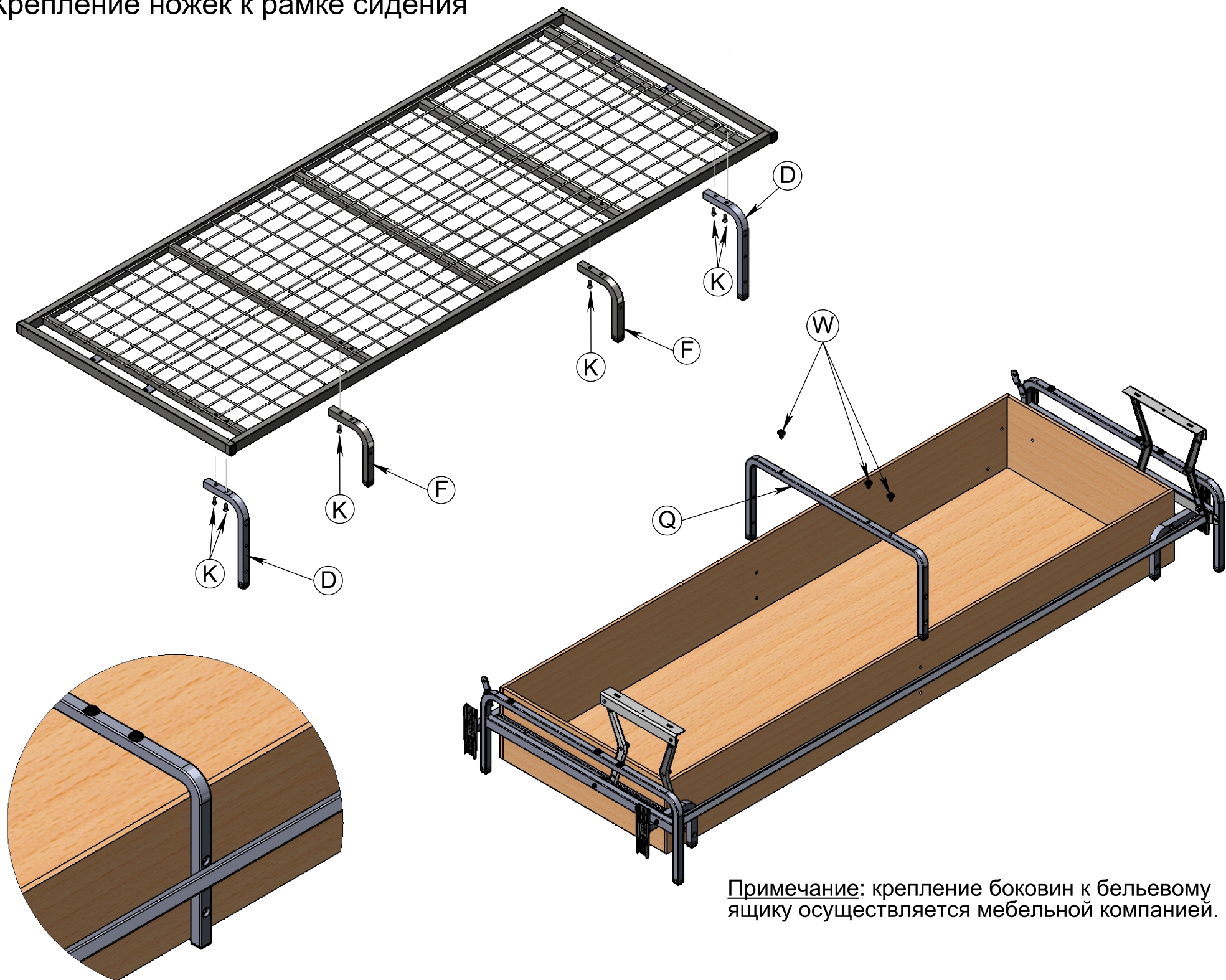

Примечание: крепление боковин к бельевому ящику осуществляется мебельной компанией.

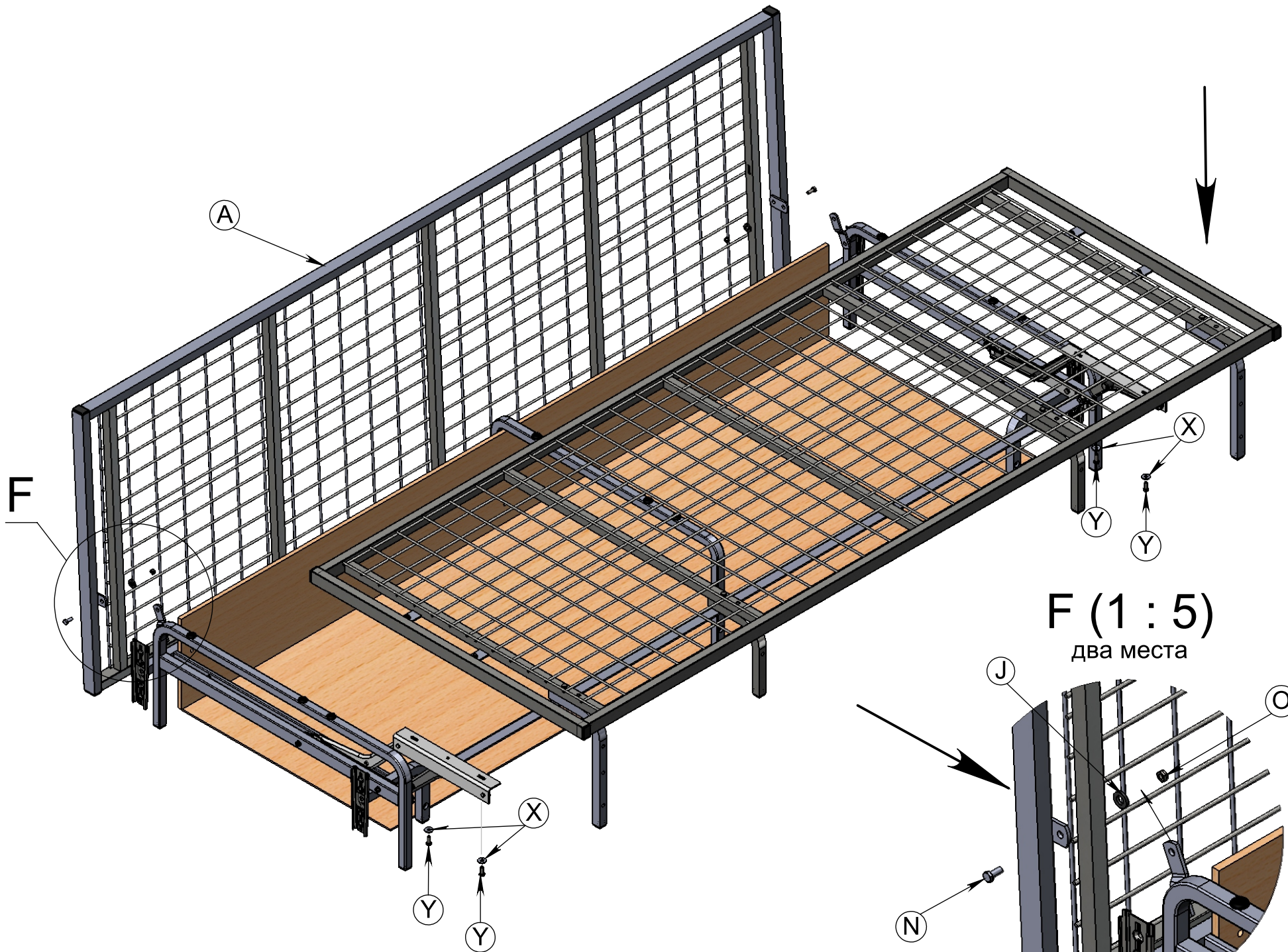

F (1 : 5)
два места

